

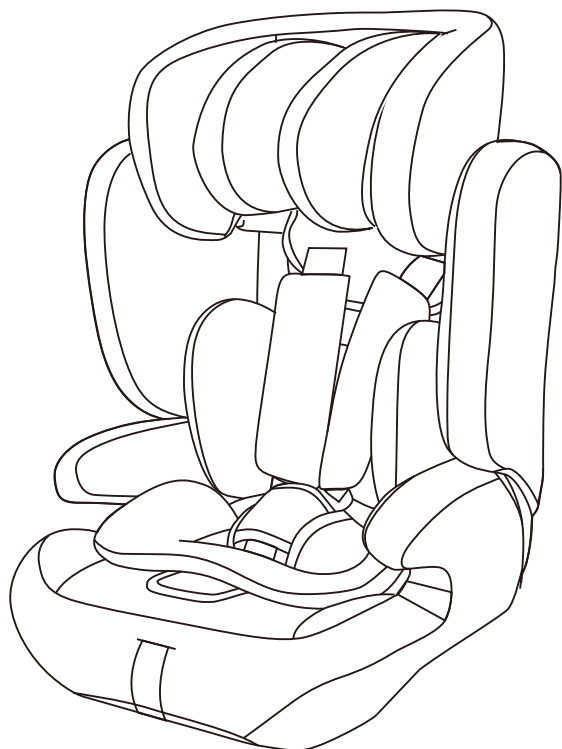

## Uputstvo za upotrebu BBo auto sedište I-Size

# Pluton



Ovo auto sedište je predviđeno za decu:  
Visina: 76-150cm/Uzrast: 3-12 godina  
Model: **BS05A**

STANDARD: R129/03

Da biste se osigurali da je vaše dete u potpunosti zaštićeno, koristite i instalirajte dečije auto sedište pravilno, i u skladu sa opisom u ovom uputstvu za upotrebu.

Ako imate bilo kakvih pitanja o korišćenju i montaži dečjeg sedišta, obratite se vašem prodavcu prodavcu.

Molimo vas da pročitate ovo uputstvo i da se upoznate sa upotrebom i ugradnjom dečjih sedišta pre upotrebe.

Proizvođač: Nin.Wl.-Lk.Im.Ep. Co.,Ltd, Kina

Uvoznik za Srbiju: MCG Group Doo, Obrovačka 21, 21203 Veternik

Tel: 021/824-936; e-mail: info@mcgroup.rs

Uvoznik za Crnu Goru: Donator D.o.o., Kuće Rakića bb, Tuzi, 81000 Podgorica

Tel: 077/200-067, e-mail: info@donator.co.me

Zamlja porekla: Kina

# SADRŽAJ

1. Važne informacije.....	3
2. Upozorenja.....	3
3. Upoznavanje dečijeg auto sedišta.....	5
4. Uputstvo za montažu.....	5
5. Upotreba sigurnosnih pojaseva u 5 tačaka vezivanja. ....	6
6. Podešavanje naslona za glavu.....	8
7. Montaža dečijeg sedišta za decu visine 76-105cm, u smeru kretanja vozila.....	8
8. Montaža dečijeg sedišta za decu visine 100-105cm, u smeru kretanja vozila.....	9
9. Montaža sedišta pomoću sigurnosnih pojaseva u 3 tačke vezivanja.....	10
10. Skidanje navlake auto sedišta.....	11
11. Čišćenje i održavanje.....	11

## 1. Važne informacije

### Obaveštenje o opsegu visine deteta 76-105cm

- Ovo je poboljšani sigurnosni sistem za decu sa univerzalnim pojasom. Odobren je u skladu sa Uredbom UN br. 129, za upotrebu prvenstveno u „univerzalnim položajima za sedenje“ kako su proizvođači vozila naveli u uputstvu za upotrebu vozila.
- Ako ste u nekoj nedoumici, konsultujte vašeg prodavca.
- Opseg veličina za koji je ovaj proizvod namenjen je:

Orijentacija	Visina deteta	Montaža	Kategorija
Licem u pravcu kretanja	76-105cm	Pojasevi sa 5 tačaka vezivanja	I-Size univerzalni pojas

### Obaveštenje o opsegu visine deteta 100-150cm

- Ovo je I-Size sedište sa poboljšanim bezbednosnim sistemom za decu. Odobren je u skladu sa Uredbom UN br. 129, za upotrebu prvenstveno u “I-Size položajima” kao što je navedeno od strane proizvođača vozila u korisničkom priručniku vozila.
- Ako ste u nekoj nedoumici, konsultujte vašeg prodavac.
- Pogodno samo ako su odobrena vozila opremljena sigurnosnim pojasevima za uvlačenje u 3 tačke, odobrenim prema UN/ECE Pravilniku br. 16 ili drugim ekvivalentnim standardima.
- Opseg veličina za koji je ovaj proizvod namenjen je:

Orijentacija	Visina deteta	Montaža	Kategorija
Licem u pravcu kretanja	100-150cm	Pojasevi od vozila sa 3 tačke vezivanja	I-Size Booster auto sedište

Posebna napomena: Ovaj proizvod će smanjiti štetu od saobraćajnih nezgoda za decu, ali ne može da garantuje apsolutnu bezbednost dece, tako da kada vozite, molimo vas da se striktno pridržavate lokalnih saobraćajnih zakona i propisa.

Ovaj proizvod je odobren Uredbom UN br. 129/03

## 2. Upozorenja

- 1) Uverite se da je poboljšani bezbednosni sistem za decu u potpunosti instaliran i pravilno fiksiran, čvrsti predmeti i plastični delovi poboljšanog bezbednosnog sistema za decu moraju biti postavljeni i instalirani tako da tokom svakodnevne upotrebe vozila ne mogu da budu zaglavljani u pokretnim sedištim ili u vratima vozila.

- 2) Upozorenje! – Za unapređene bezbednosne sisteme za decu okrenute u suprotnom pravcu od pravca kretanja, nemojte ih koristiti na položajima sedenja gde je instaliran aktivni prednji vazdušni jastuk.
- 3) VAŽNO – NEMOJTE KORISTITI POLOŽAJ U PRAVCU KRETANJA VOZILA DOK DETE NE NAVRŠI 15 MESECI (Pogledajte uputstvo).
- 4) Uverite se da su svi pojasevi koje drže sigurnosni sistem za vozilo zategnuti, da svi pojasevi ili štitnici koji štite od udara, koji pričvršćuju dete treba da budu prilagođeni telu deteta i da pojasevi ne bi trebali da budu uvrnuti.
- 5) Uverite se da je svaki kaiš za krilo spušten nisko i da je bilo koji štitnik od udara pravilno postavljen tako da je karlica čvrsto zakačena i da bude napregnuta.
- 6) Uređaj treba zameniti kada je bio izložen jakim naprezanjima u saobraćajnoj nesreći.
- 7) Upozorenje! – Opasno je vršiti bilo kakve izmene ili dodatke na proizvodu bez odobrenja organa za odobrenje standarda, i opasno je ne pridržavati se pažljivo uputstava za ugradnju koja je dao proizvođač bezbednosnog sedišta za decu.
- 8) Kada stolica nije opremljena tekstilnom presvlakom, stolicu treba držati dalje od sunčeve svetlosti, u suprotnom može biti prevruća za kožu deteta.
- 9) Uverite se da deca ne budu ostavljena u svom poboljšanom bezbednosnom sistemu za decu bez nadzora.
- 10) Obezbediti da svaki prtljag ili drugi predmeti koji mogu da izazovu povrede u slučaju sudara budu propisno obezbeđeni.
- 11) Sklonite dečije sigurnosno sedište od korozije.
- 12) Unapređeni bezbednosni sistem za decu se ne sme koristiti bez presvlake.
- 13) Navlaku poboljšanog bezbednosnog sistema za decu ne treba zameniti bilo kojom drugom osim onom koju je preporučio proizvođač, jer navlaka čini sastavni deo performansi sedišta.
- 14) Uverite se da se sigurnosni pojas za odrasle kopča u odnosu na glavne nosive kontaktne tačke na sistemu za vezivanje. Korisniku se savetuje da kontaktira proizvođača bezbednosnog sedišta za decu ako sumnja u ovu tačku.
- 15) Nemojte koristiti nikakve kontaktne tačke koje nose opterećenje osim onih koje su opisane u uputstvima i označene na bezbednosnom sedištu za decu.
- 16) Za „I-Size poboljšani bezbednosni sistem za decu“, korisnik će takođe biti upućen u priručnik proizvođača vozila.
- 17) Uvek se uverite da je bezbednosno sedište za decu bezbedno pričvršćeno, čak i kada nije zauzeto, labavo sedište može prouzrokovati povrede u slučaju sudara.



18) Najvažnije je da se uputstvo za upotrebu bezbednosnog sedišta za decu sačuva tokom njegovog životnog veka.

19) Molimo vas da proizvod kupite kod zvaničnog prodavca, u suprotnom proizvođač ne garantuje kvalitet polovnih proizvoda.

20) Ilustracije u ovom priručniku služe samo za prikaz i mogu se neznatno razlikovati od vašeg modela sedišta.

### 3. Upoznavanje dečijeg auto sedišta

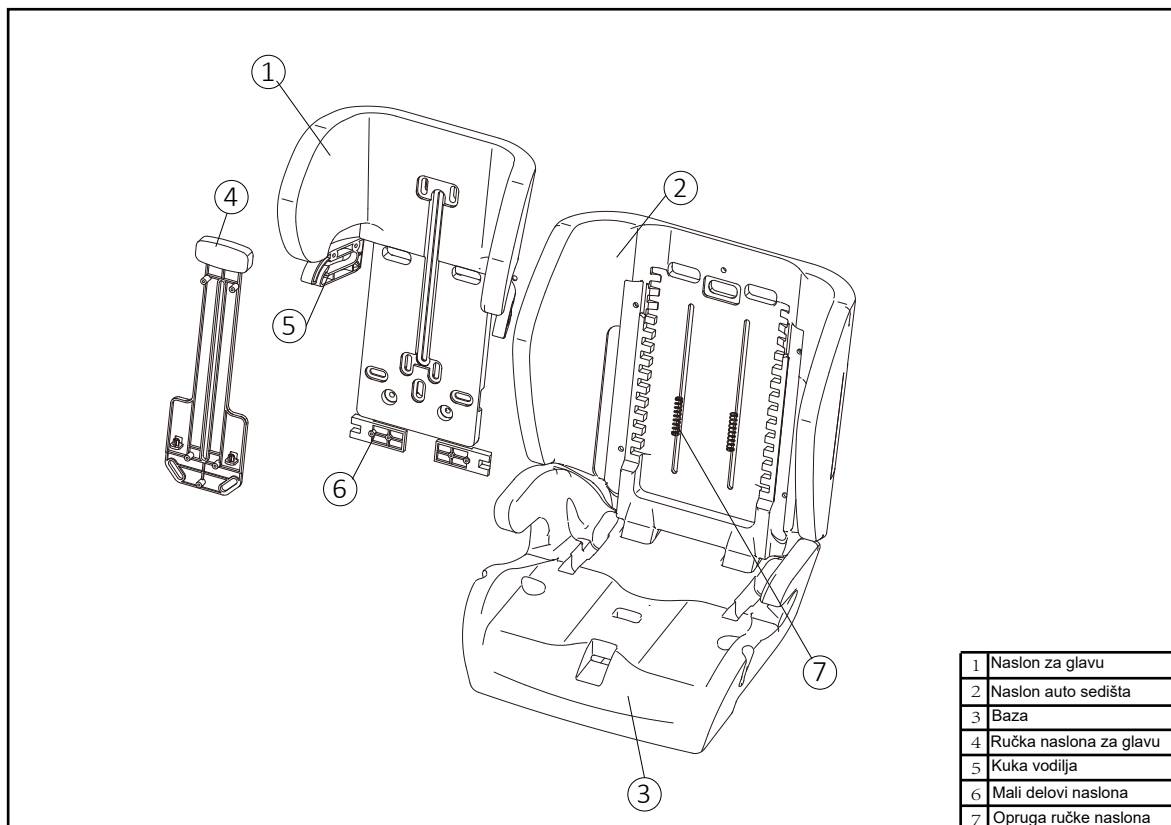

### 4. Uputstvo za montažu

Pravac kretanja	Raspon visine	Način ugradnje	Kategorija
U pravcu kretanja vozila	76-105cm	Sigurnosni pojas u 5 tačaka vezivanja	I-Size univerzalni pojas
U pravcu kretanja vozila	100-150cm	Sigurnosni pojasevi vozila u 3 tačke vezivanja	I-Size booster auto sedišta



<b>UPOZORENJE</b>	
<p>Molimo vas da ne koristiti položaj u pravcu kretanja dok dete ne navrši 76cm</p> <p>Nemojte koristiti nikakve kontaktne tačke koje nose opterećenje osim onih koje su opisane u uputstvima i označene na bezbednosnom sedištu za decu. (Pogledajte uputstva)</p>	
<p>U pravcu kretanja vozila: Raspon visine: 76-150cm</p>	

	<p>?<sub>1</sub> Ne može se koristiti na suvozačevom sedištu na kome je aktiviran vazdušni jastuk.</p> <p>?<sub>2</sub> Predviđeno samo za sedišta sa sigurnosim pojasevima vozila u 3 tačke vezivanja.</p>
<p>✓ Primenjivo    ✗ Nije primenjivo</p>	

## 5. Upotreba sigurnosnih pojaseva u 5 tačaka vezivanja

- 5.1 Dok pritiskate uređaj za podešavanje, povucite deo pojaseva do kraja
- 5.2 Stavite svoje dete u Auto sediste
- 5.3 Kombinovana levu i desnu stranu kopče
- 5.4 Zakačite kopču kao što je prikazano na slici

5.5 Uverite se da je kopča pravilno zatvorena

5.6 Povucite traku uređaja za podešavanje do pravog zatezanja. Uverite se da je razmak između vašeg deteta i naramenice pojasa oko dva prsta.

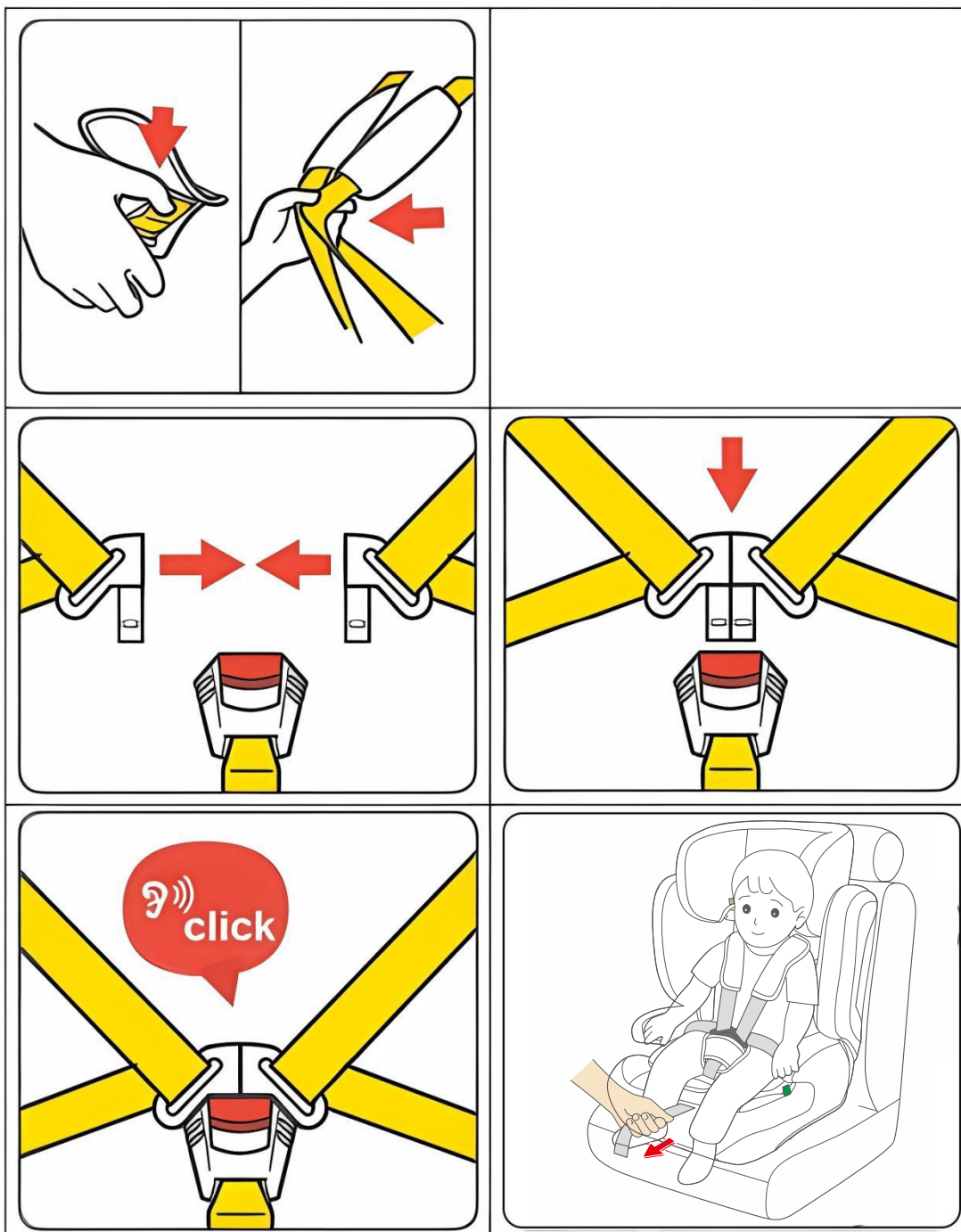

## 6. Podešavanje naslona za glavu

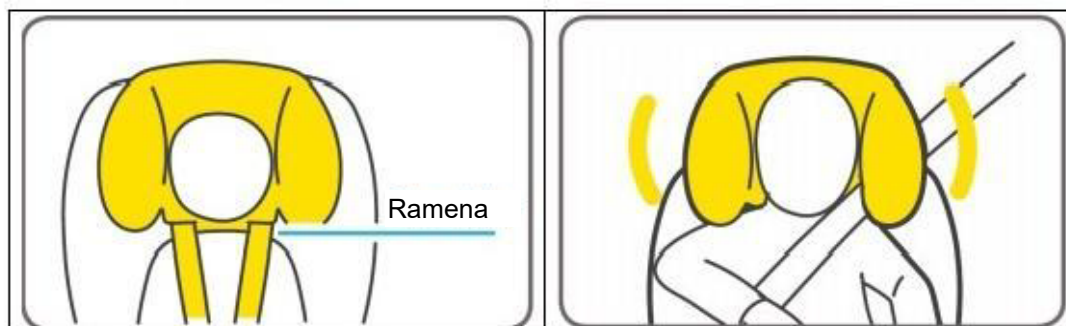

6.1 Kada se auto sedište koristi kao integralna kategorija, možete podesiti naslon za glavu tako što ćete pritisnuti ručicu za podešavanje naslona za glavu i u međuvremenu ga povući ili gurnuti nadole. Naramenice treba da budu u ravni ili malo viša od ramena deteta.

6.2 Kada se auto sedište koristi kao neintegralna kategorija, možete podesiti naslon za glavu pritiskom na ručicu za podešavanje naslona za glavu i u međuvremenu povlačenjem nagore ili nadole. Vođica za rameni pojas treba da bude malo viša od ramena deteta

## 7. Montaža dečijeg sedišta za decu visine 76-105cm, u smeru kretanja vozila

Montaža: sistem vezivanja u 5 tačaka

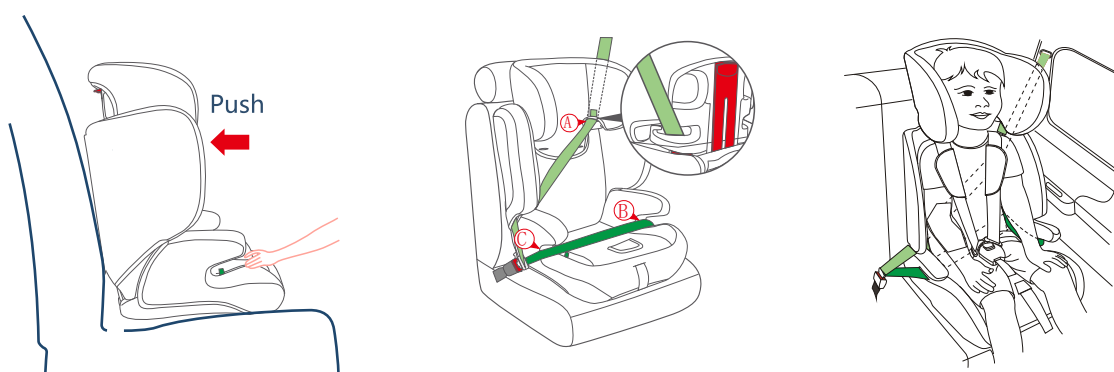

7.1 Podesite auto sedište u pravcu kretanja vozila, prateći proceduru opisanu u tački 7 gore pomenutoj.

7.2 Postavite sigurnosni pojas u 3 tačke. Sigurnosni pojas u tri tačke ide ispod pojasa u pet tačaka sedišta, pričvrstite svoje dete i podesite naslon za glavu prateći opisanu proceduru.



## 8. Montaža dečijeg sedišta za decu visine 100-150cm, u smeru kretanja vozila

### 8.1 Uklanjanje sigurnosnih pojaseva u 5 tačaka vezivanja

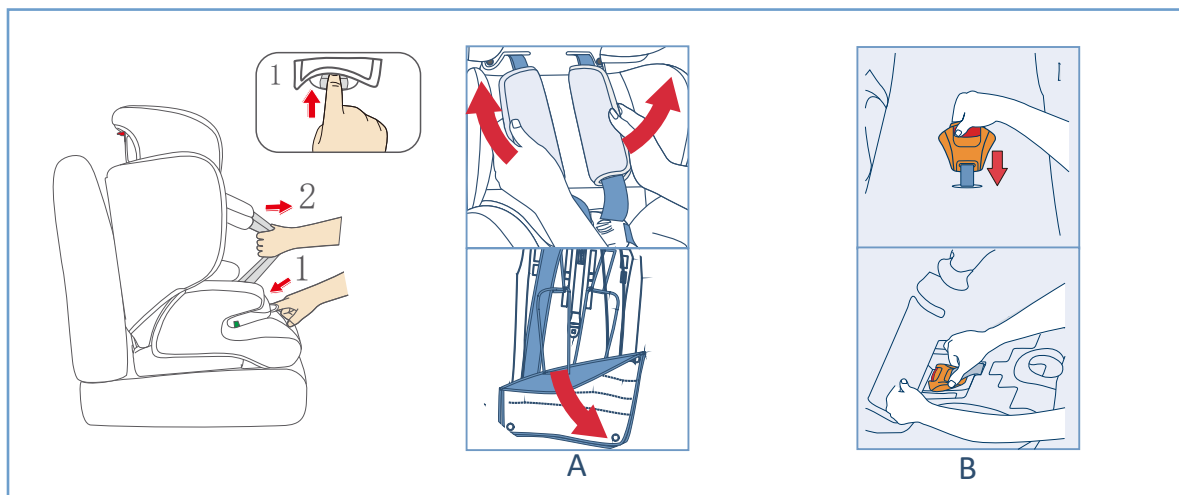

8.1.1 Olabavite sistem pojaseva u 5 tačaka vezivanja pritiskom na uređaj za podešavanje i povlačenjem pojaseva za ramena ka napred.

8.1.2. Skinite naramenice i jastučice sa sigurnosnog metalnog držača pojaseva na zadnjoj strani auto sedišta.

8.1.3. Izvucite naramenice i jastučice iz otvora, uklonite jezičak sa trake i provucite pojas, a zatim uklonite kopču.

## 9. Montaža dečijeg sedišta pomoću pojaseva u 3 tačke vezivanja

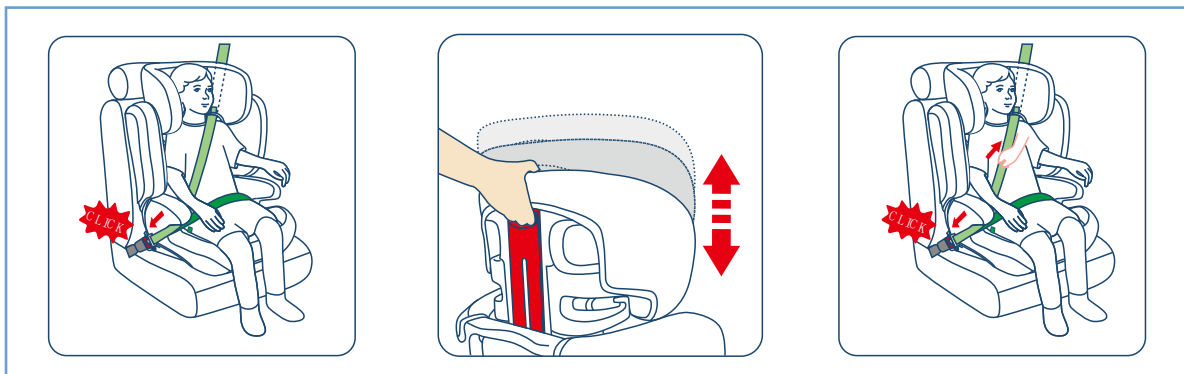

9.1. Postavite dečije sedište na sedište vozila.

9.2. Pratite korake da biste pravilno montirali dečije auto sedište u vozilo.

9.3. Stavite svoje dete u auto sedište i sledite korake. Podesite naslon za glavu u pravilan položaj, prateći proceduru opisanu u tački 8 gore.

## 10. Uklanjanje navlake dečijeg auto sedišta



10.1. Podesite naslon za glavu u najviši položaj, skinite mali jastuk za bebe.

10.2. Uklonite sistem pojaseva sa 5 tačaka prateći proceduru opisanu u tački 8.1 pomenutom gore.

10.3. Pažljivo uklonite naslon za glavu i navlaku dečijeg auto sedišta.

## 11. Čišćenje i održavanje



11.1. Uklonjenu navlaku auto sedišta treba prati na 30 stepeni celzijusa sa blagim deterdžentom. Nemojte koristite program za centrifugu na mašini za pranje veša, nemojte koristiti rastvarače i nemojte peglati navlaku.

11.2. Za plastične delove koristite isključivo vlažnu krpu sa blagim deterdžentom i toplom vodom. Nemojte koristite deterdžent sa jakim hemijskim i korozivnim sastavom. Nemojte koristiti izbeljivače.