

Dubak/Klackalica za bebe
FUNRIDE BBO

Uputstvo za upotrebu

W2241DU

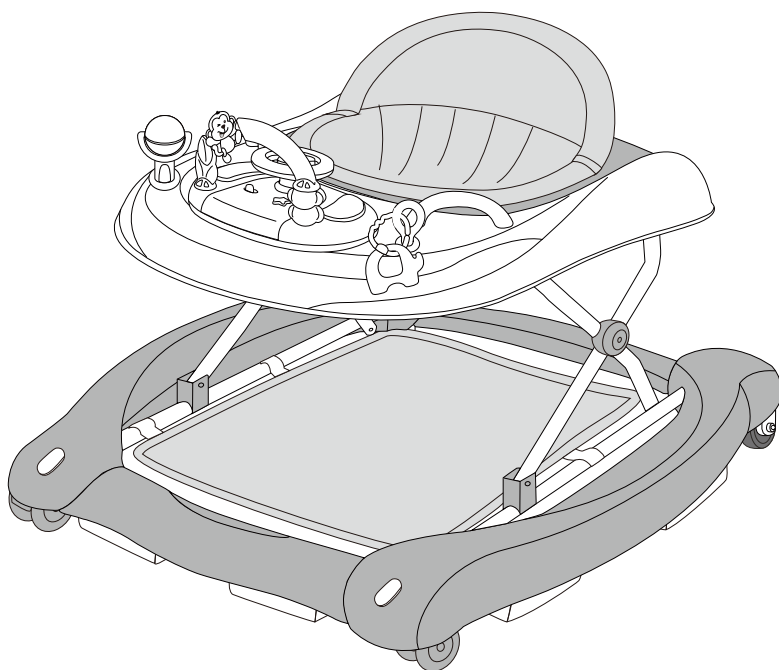

EN71-1-2-3
EN1273:2020

Spisak delova

Obavezno proverite da li se u pakovanju nalaze svi neophodni delovi PRE nego što sastavite dubak. Alat nije potreban.



A. 2 x točka



B. 2 x zadnja točka

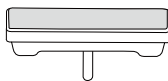

C. 6 x sigurnosne kočnice

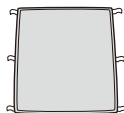

D. Oslonac za noge



E. Okvir dubka



F. Ručka



G. Obloženo sedište



H. Set igračkica



I. Elektornska igraonica

⚠ UPOZORENJE

VAŽNO! Detaljno pročitajte uputstvo pre sastavljanja i sačuvajte za dalje korišćenje. Dete se može povrediti ukoliko se dubak ne sastavi po uputstvu.

Pre upotrebe, otklonite i bacite sve plastične kese i druga pakovanja (npr. pričvršćivače, trake, itd.) i držite ih dalje od dece.

- Pre upotrebe, proverite da proizvod i sve njegove komponente nisu oštećene tokom transporta. Redovno proveravajte da proizvod nije pokvaren ili oštećen. Ako je proizvod slomljen ili oštećen, čuvati van domašaja dece.
- Proizvod mora sastaviti samo odrasla osoba. Da biste pravilno sklopili proizvod, molimo pogledajte sledeća uputstva.

⚠ UPOZORENJE

- Nikada ne ostavljajte dete bez nadzora.
- Ne podižite i ne pomerajte dubak kada je dete u njemu.



⚠ UPOZORENJE

- Dete će moći da dosegne dalje i brže kada je u hodalicima.
- Ne koristiti blizu stepenica i pragova, niti blizu otvorenih ili neravnih površina.
- Držite van domašaja vatre, izvora toplote, uređaja za grejanje i kuvanje.
- Uklonite vruće tečnosti, električne kablove i druge potencijalne opasnosti van domašaja deteta.
- Sprečite pristupe staklenim površinama, vratima, prozorima i nameštajem.
- Ovaj dubak mora da se koristi samo kratko vreme ne duže od 20 min.
- Proizvod je namenjen deci koja mogu sedeti bez pomoći, od 6 meseci.
- Nije namenjeno za decu koja samostalno hodaju ili su teža od 12 kg.
- Nemojte koristiti rezervne delove osim onih koje je odobrio uvoznik.
- Pridržavajte se uputstava za održavanje i čišćenje.

Procedura sastavljanja

Korak 1

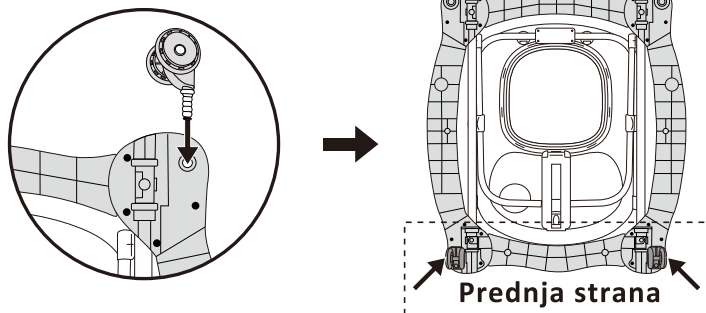

1. Okrenite naopako ram dubka. Ubacite točkove u odgovarajuća kućišta. Uverite se da su točkovi čvrsto spojeni do kraja u kućištu na donjoj strani dubka.

Korak 2

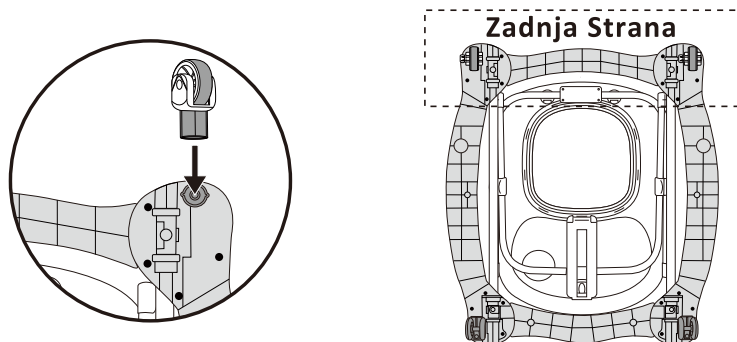

2. Ubacite zadnje točkove u odgovarajuća kućišta. Uverite se da su točkovi čvrsto gurnuti do kraja kućišta na donjoj strani dubka.

Korak 3

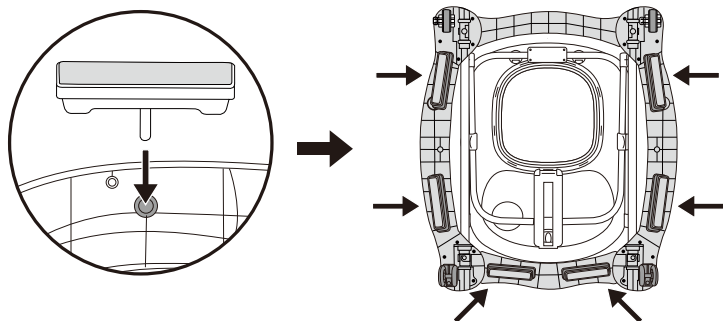

3. Postavite sigurnosne kočnice u odgovarajuća kućišta. Uverite se da su sigurnosne kočnice čvrsto gurnute do kraja kućišta na donjoj strani dubka.

Korak 4

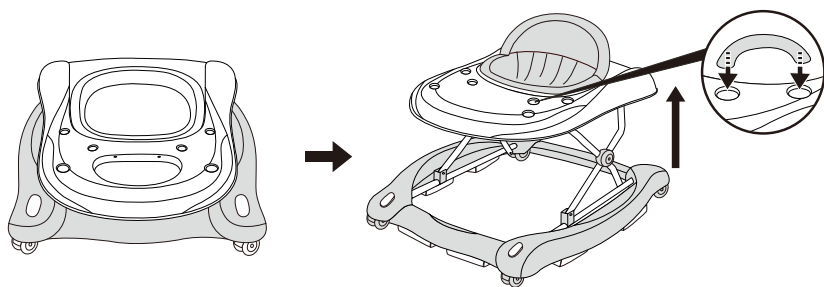

4. Otvorite okvir za bebe na mestu upotrebe, osiguravajući da svi točkovi dodiruju ploču. Polako podignite ležište tako što ćete ga povući u pravcu na gore, sve dok se ne čuje jasan zvuk "klik", koji je ujedno i pokazatelj da je okvir pravilno zaključan u jednom od tri položaja.

Korak 5



Uverite se da su sve četiri kopče ispravno ubačene i zaključane u predviđene otvore i da ne mogu da ispadnu iz njih.

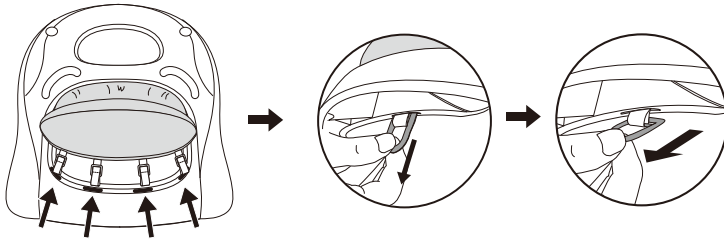

5. Ubacite plastične prstenove obloženog sedišta u otvore koji se nalaze duž gornje ivice okvira dubka. Ubacite prstenove u proreze i gurajte ih dok ne oslobodite prolaz, a zatim ih otpustite, osiguravajući da su pravilno zaključani u odgovarajućem položaju i da ne mogu ući u otvor.

Korak 6

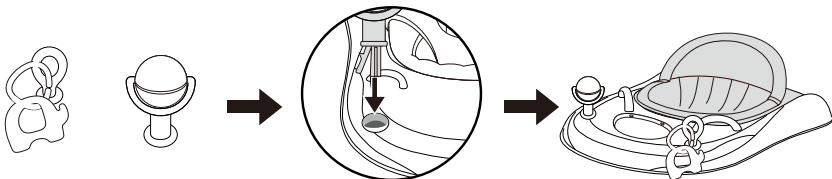

6. Umetnite igračke u odgovarajuće rupe na gornjoj podlozi kao što je prikazano na slici: Igračke u obliku vetrenjače sa leve strane, a igračke u obliku slončeta sa desne.

Korak 7

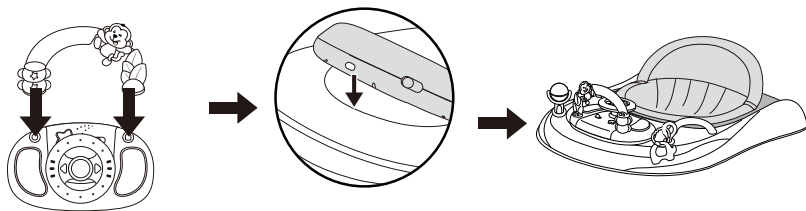

7. Postavite elektronsku ploču za igranje u svoje kućište ispred sedišta dubka. Jasan zvuk "klik" označice da je postavljanje uspešno urađeno.

RASTAVLJANJE

Povucite prsten nosača muzičke igračke prema sedištu, a zatim povucite sa određenom snagom da biste rastavili nosač muzičke igračke sa gornjeg ležišta.

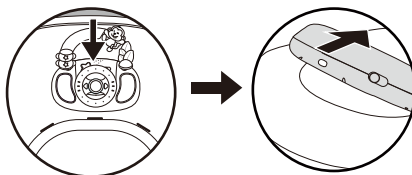

Korak 8

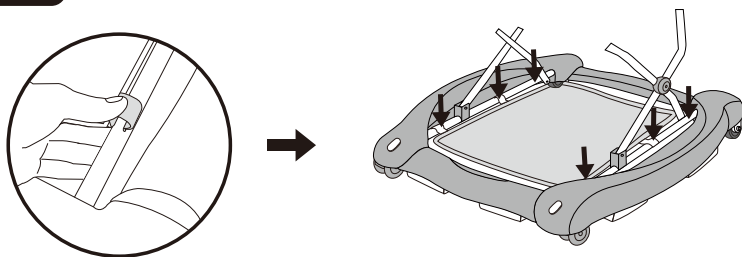

8. Postavite kukice na cev u odgovarajući položaj da biste dobro fiksirali oslonac za noge u funkciji ljuljanja.

Korak 9

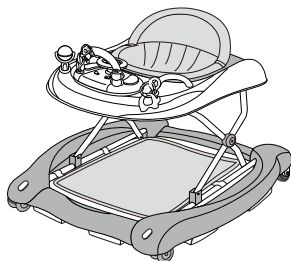

9. Izgled sastavljenog dubka.

Kako pravilno ukloniti sedište dubka

Korak 10

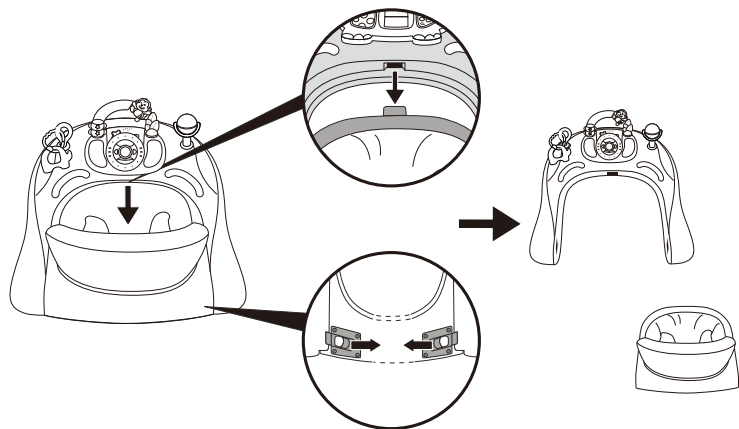

10. Povucite kopče sa obe strane prema sredini i izvucite deo sedišta.

Kako prebaciti šetalicu u klackalicu

Korak 11

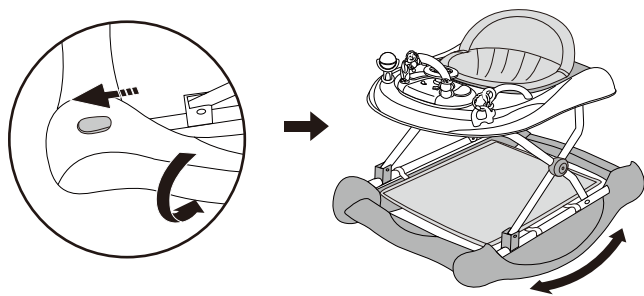

11. Držite prednje ivice dve bočne table, koristite palčeve na obe ruke da povučete dugmad kao što pokazuju strelice, a zatim okrenite bočne table ka napolje za 90 stepeni.

Kako promeniti šetalicu u guralicu

Korak 12

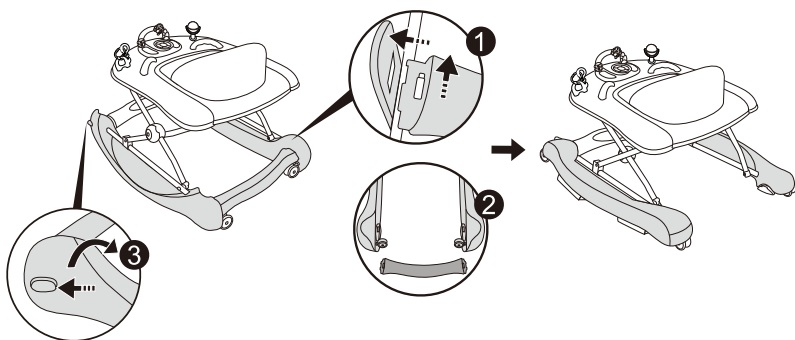

12. Pritisnite lopaticu ka spolja i skinite zadnju prečku, zatim povucite dugmad i pretvorite je u guralicu.

! UPOZORENJE

Da biste prebacili u režim guralice, radi bezbednosti, prvo zategnite dva zadnja točka za upravljanje, zatim skinite sedište i uklonite odvojjivu zadnju šipku na donjoj bazi.

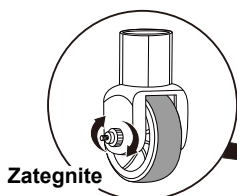

Kako prilagoditi visinu sedišta za bebe

! UPOZORENJE

Prilikom otvaranja, zatvaranja dubka i podesavanja dubka, obezbedite da je vasa na sigurnoj udaljenosti. Pre postavljanja deteta u dubak, uverite se da je dodatno dugme za zakljucavanje ponovo pravilno zakljucano.

Korak 13

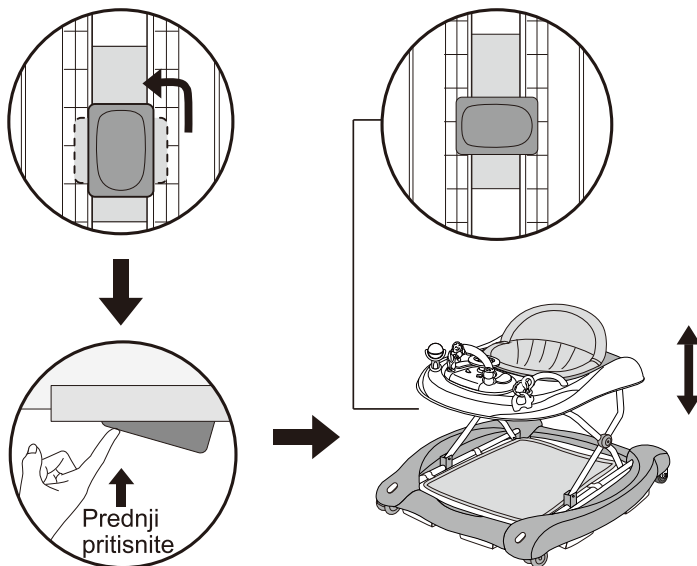

13. Da biste podesili visinu sedišta, izvadite dete iz dubka, povucite sigurnosno dugme koje se nalazi ispod table za igranje i okrenite ga na 90 stepeni. Držite dugme za sigurnost pritisnuto, a zatim podignite ili spustite okvir dok se ne postigne željena pozicija, a zatim povucite sigurnosno dugme i okrenite ga ponovo na 90 stepeni da biste zaključali okvir dubka (ako je to automatsko trenutno zaključavanje, molimo vas da je brava okrenuta na 90 stepeni).

Kako sklopiti dubak

Korak 14

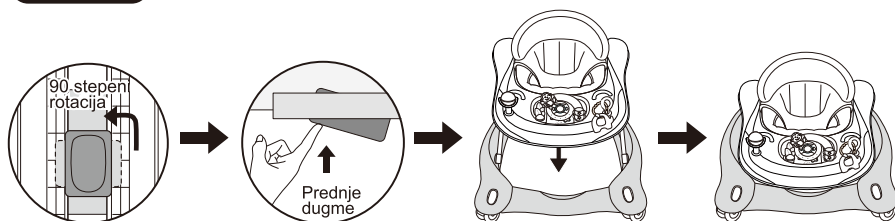

14. Da bi sklopili okvir dubka, povucite dugme ispod malog stola i okrenite ga za 90 stepeni. Dok pritisate sigurnosno dugme spustite sedište, dok se okvir dubka potpuno ne presavije.

Korišćenje igračke

! UPOZORENJE

Dubak sadrži jednu elektronsku tablu za igru koja se pričvršćuje na okvir dubka kao što je prikazano u koraku 6. Ovde su prikazane funkcija i upotreba elektronske table za igru.

Korak 15

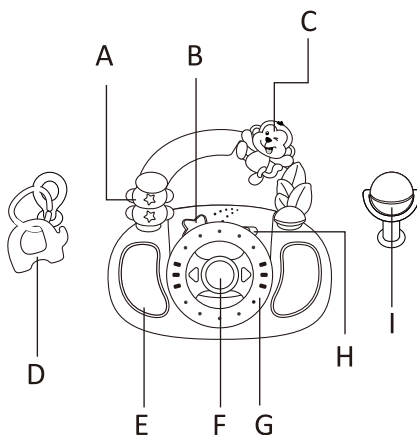

- A** Pomerajte perlice za 360 stepeni.
- B** Pritisnite dugmad, svetla trepere uz sjajnu muziku.
- C** Rotirajte malo majmunče za 360 stepeni.
- D** Sigurnosna guma za bebe se može ukloniti.
- E** Pritisnite dugme da biste uživali u muzici sa osvetljenjem.
- F** Kada pritisnete dugme začuće se sirena.
- G** Okrenite volan da biste čuli duhovitu muziku.
- H** Promenite, podesite jačinu zvuka.
- I** Igračka koja se okreće za 360 stepeni.

Montiranje i/ili zamena baterija

UPOZORENJE

Deo dubka namenjen za igranje zahteva 2 komada "AA" alkalnih baterija od 1.5Volt (nisu uključene u pakovanje).

- Baterije mora ubaciti odrasla osoba.
- Da bi stavili i/ili zamenili baterije: oslobodite šraf na poklopcu odjeljka za baterije pomoću odgovarajućeg odvijača, pritisnite jezičak i izvadite poklopac odjeljka za bateriju. Zatim uklonite istrošene baterije i postavite nove, obezbeđujući da su postavljene u pravilnom polaritetu, kao što je prikazano u odjeljku za bateriju. Postavite poklopac baterije i zategnite šraf.
- Uvek držite baterije i alat van domašaja dece.
- Uvek izvadite istrošene baterije iz dela za igranje kako bi izbegli opasnost od mogućeg curenja baterije koja bi oštetila proizvod.
- Uvek izvadite baterije ako se igračka neće koristiti duže vreme.
- Koristite samo alkalne baterije iste vrste ekvivalentne tipu preporučenom za ispravno funkcionisanje ovog proizvoda.
- Nikada nemojte mešati nove i stare baterije ili različite tipove baterija.
- Nemojte spaljivati ili odlagati istrošene baterije u okruženje. Odlazite istrošene baterije na odgovarajućem mestu za sakupljanje otpada.
- Nemojte pokušavati da prespajate kontakte baterija.
- Nemojte pokušavati da puniti baterije koje se ne mogu puniti: mogu eksplodirati.
- Upotreba punjivih baterija se ne preporučuje i ne mogu se koristiti.

Održavanje i čišćenje

- Redovno proveravajte i održavajte dubak za slučaj oštećenja ili habanja, kako bi bili sigurni da je dete uvek bezbedno od slučajnih povreda.
- Očistite plastične delove, uključujući i zatvarače, sa vlažnom krpom.
- Očistite sedišta četkom ili sapunicom i krpom.
- Osušite metalne delove kako biste sprečili stvaranje rđe.
- Produžena izloženost direktnim sunčevim zracima može prouzrokovati oštećenje materijala.
- Ne preopterećujte dubak.
- Obavezno proveriti sve kaiševe, šrafove, kao i mehanizme za zaključavanje.

Proizvođač: Guangzhou Bel Baby P.C.I

Uvoznik za Srbiju: MCG Group Doo,

Obrovačka 21, 21203 Veternik

Tel: 021/824-936; e-mail:info@mcggroup.rs

Uvoznik za Crnu Goru: Donator D.o.o.,

Kuće Rakića bb, Tuzi, 81000 Podgorica,

Tel: 077/200-067, e-mail:info@donator.co.me

Zamlja porekla: Kina



BABY BEAR ORIGIN